

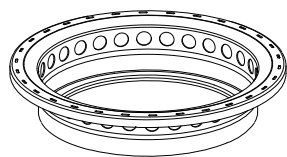

清掃時は必ず排気ファンを止めてください。
ケガや洗剤による手荒れを防ぐために必ずゴム手袋を着用してください。

トップリング



トップリングは、随時、濡れ雑巾などで汚れを拭き取ってください。
 1日に1度はスポンジ(ザラザラ側)でお湯洗いしてください。
 定期的に金属磨きなどでお手入れしてください。

ヒーターカバー

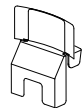

1日に1度はスポンジ(ザラザラ側)でお湯洗いしてください。

ヒーターマウント



重要

残りの水量にかかわらず、2回転に1度は水の補給をしてください。
 1日に1度はスポンジ(ザラザラ側)でお湯洗いしてください。

インナケーシング

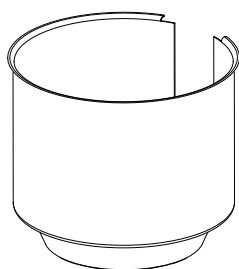

1日に1度はスポンジ(ザラザラ側)でお湯洗いしてください。

3Dフィルタ

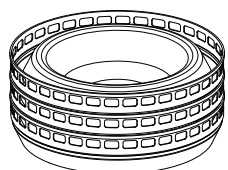

1週間に1度、または50時間のご使用を目安に
 スポンジ(ザラザラ側)でお湯洗いし付着した
 油分を取り除いてください。

ヒーター

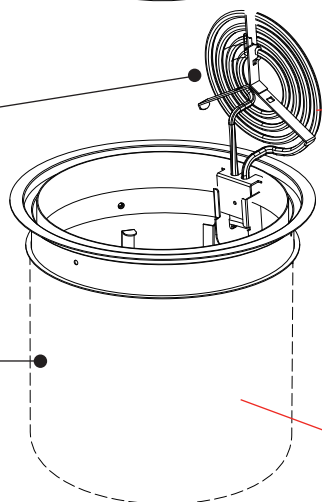

重要

1日に1度はお手入れをしてください。
 火力調節メモリを10(最強)で立ち上げ、
 ヒーターを赤熱させて汚れを焼切ります。
 スイッチを切って約5分経ってから霧吹きで水を吹きかけてください。
 さらに、ヒーターが完全に冷めてから、温水に湿らせた
 ブラシでこすると汚れが浮いてきますので、最後に水を吹きかけ、
 洗い流すようにクリーニングしてください。

アウトケーシング

重要

1日に1度はスポンジ(ザラザラ側)を泡立て、
 水気を切って泡洗浄をしてください。
 その後、濡れ雑巾等で拭き取ってください。

F・D

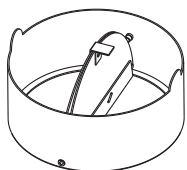

セーフティネット



接続チューブ

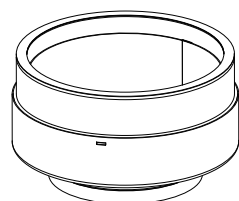

1週間に1度、または50時間のご使用を目安にスポンジ(ザラ
 ザラ面)でお湯洗いし付着した油分を取り除いて下さい。

F・V・D

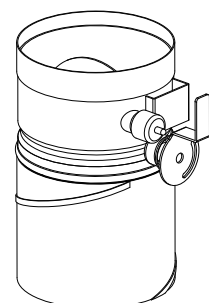

無煙ロースター トータルシステムプロダクツ

シンポ株式会社

北海道支店/TEL:011-867-8929
 東北支店/TEL:022-244-8921
 東京支店/TEL:03-5959-6861
 名古屋支店/TEL:052-776-2241
 大阪支店/TEL:06-6378-5781

九州支店/TEL:092-611-1910
 東京MS事業所/TEL:048-677-6811
 海外事業部/TEL:03-5959-6761
<https://www.shinpo.jp>

24時間365日メンテナンス受付
ベストサービス24

夜間・休日緊急専用 フリーコール



0120-33-2231